

-FUJIOH-
富士帝

Built in Multifunctional Steam
and Microwave Oven
Instruction Manual
微蒸烤炸一体机说明书

-FUJIOH-
富士帝

芙子帝风商贸（上海）有限公司

上海市静安区武定路555号716、722室 丁200040

售后服务热线：400-027-0065

官方网址：www.fujioh.cn

版次：2026年第1版



官方网址

FV750MK

使用前请仔细阅读说明书，
并妥善保管

目录

安全注意事项.....	01
损坏原因注意事项.....	03
产品介绍.....	04
附件.....	05
安装指南.....	05
控制面板.....	08
功能指南.....	09
使用程序.....	11
烹饪用具选择.....	15
水箱使用注意事项标示.....	17
技术参数.....	17
电气原理图.....	18
故障排除及处理.....	19

安全注意事项

请认真阅读本手册,只有这样才能安全正确地使用电器,请保管好说明手册和安装说明,以备日后使用或供下一任所有者使用。

警告:预埋后的安装高度应超过离地面850mm。
设备不得安装在装饰门后面,以避免过热。

安装前

- 检查设备运输过程中有否损坏。
- 打开包装后,检查设备是否损坏。
- 如果电器在运输过程中损坏,请不要连接。

电气连接

仅限持有上岗证书的专业人员才可以连接不带插头的电器,因不正确连接导致的损坏将不予保修。

安全注意事项

此器具仅供家庭使用。本器具不适合身体、感官或精神能力下降或缺乏经验和知识的人(包括儿童)使用,除非他们在对其安全负责的人员的监督或指导下使用本器具。

本电器仅限室内使用。

- 应监督儿童,以确保他们不玩耍该设备。
 - 电器会变灼热。切勿触摸烹饪箱中的内表面或加热元件。小心打开电器门,热蒸汽可能溢出。必须让电器冷却下来,请将小孩留在安全距离以外。
 - 高温烹饪箱:有灼伤危险!
 - 酒精蒸汽可能会在高温烹饪箱内着火。切勿烹饪混合和大量高浓度酒类的食物,只能使用少量高浓度酒类。打开电器门时需小心,有着火危险!
 - 如果电源线损坏,为避免危险,必须由制造商或其服务机构或类似的专业人员更换。
 - 当器具不使用并需要清洁时,必须先将电源线插头拔下。
 - 在使用期间器具会变热,应注意避免接触到烤箱内的加热元件。
- 警告:**在使用过程中可触及的部件可能会发热。

- 儿童应远离。

■ 不要使用粗糙擦洗剂或锋利的金属刮刀清洁烤箱门的玻璃。这些行为会擦伤玻璃表面,从而导致玻璃破碎。

■ 切勿将可燃物品存放在厨房内。如果里面有烟,千万不要打开电器门,应关闭电器,然后从电源上拔出插头或关闭保险丝盒中的断路器。

■ 电器门打开时会产生一股气流。防油纸可能会与加热元件接触着火。在预热期间,切勿将防油纸铺在烤盘等配件上。请务必用烤盘或烤模压住防油纸。防油纸应仅覆盖需要覆盖的表面,切勿伸出烤盘等配件,存在短路风险!

■ 如果接触到电器的灼热部件,电器的电线绝缘层会融化。切勿使电器电源线接触电器的灼热部件。

■ 切勿将水倒入高温烹饪箱中,这将产生蒸汽,温度剧变可能导致涂层损坏。

■ 热的烤箱用具和配件:有烫伤风险!

■ 从烹饪箱中取出烤盘等配件或烹饪容器时必须戴上烤箱高温防烫手套。

■ 修理不当有危险。只能由我们经过培训的售后服务人员来维修电器和更换损坏的电源线。如果电器发生故障,请断开电器电源线插头或断开熔断器盒中的熔断器,联系售后服务部门。

■ 自动清洁:有火灾危险!

■ 在自动清洗循环中,食物残渣、油脂和肉汁会着火。每次自洁循环前,请务必清除烹饪箱内的粗污垢。

■ 仅使用此烤箱推荐的温度探头。不能使用蒸汽清洁器。

■ 切勿将易燃物品,如茶巾挂在门把手上。在自清洁循环过程中,器具的外部会变得非常热。与孩子保持安全距离。有严重损害健康的危险!不要让带有不粘性烤盘和烤罐进入自洁循环。高温会破坏不粘涂层并释放有毒气体

警告:请注意由于储水抽屉表面温度较高,手柄可能会发热,因此这些表面可能会发热。

损坏的原因注意事项!

■ 烹饪箱箱底上的烤盘等配件、薄膜、防油纸或烹饪容器:请勿将烤盘等配件放置在烹饪箱箱底上。不要将任何薄膜或防油纸铺在烹饪箱箱底上。如果将温度设置在50°C以上,则不要将烹饪容器放在烹饪箱箱底上。这将导致热量积聚,烤制时间将不再准确,同时会损坏搪瓷。

■ 高温烹饪箱中的水:切勿将水倒入高温烹饪箱中,这将产生蒸汽。温度剧变可能导致搪瓷损坏。

■ 烹饪箱中的水分:烹饪箱中长期有水分可能会导致腐蚀,让烹饪箱在使用后充分干燥,不要将潮湿的食物长期存放在密闭的烹饪箱内,不要将食物存储在烹饪箱内。

■ 果汁:在烘焙汁水特别丰富的水果派时,烤盘中不要装得过满。因果汁从烤盘上滴落而留下的污渍很难清除。

■ 打开电器门进行冷却:高温操作之后,烹饪箱必须关门冷却。不要将任何东西夹在电器门中。否则,即使电器门只是略微开启,长时间下来,附近的橱柜表面也可能会损坏,如果蒸烤一体机运行时产生大量水分,则只能打开电器门让烹饪箱干燥。

■ 门封条极为脏污:如果门封非常脏,电器门在操作过程中将无法正确关闭。附近橱柜的表面可能会损坏。务必保持门封清洁。

■ 把电器门当作座椅、搁架或工作台:请勿坐在电器门上,也不要放在电器门上放置或悬挂任何物品。不要将任何烹饪容器或附件放在电器门上。

■ 搬运电器:不要抓着门把手搬运电器。门把手不能承受电器的重量,可能会断开。

产品介绍

产品特点

本产品是通过电加热管通电加热,使腔体内的空气加热升温,继而对腔体内的食物进行烘烤至熟;同时也可通过蒸汽发生器产生高温蒸汽,对腔体内的食物蒸制至熟。

产品介绍

可配合使用,可更好保留食物中所含有的水分和营养成分。

部件名称

根据烹饪类型的不同,灵活的选择不同的产品类型可以提高烹饪体验。

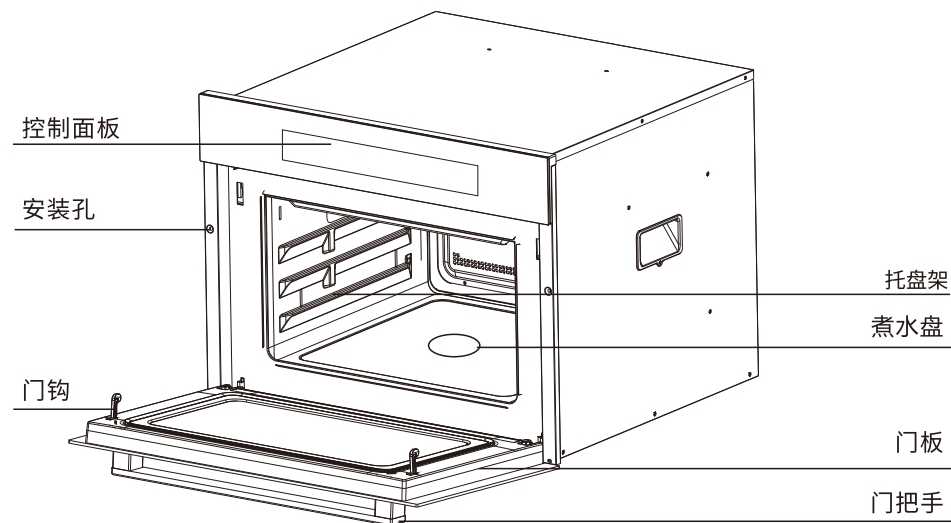

附件

序号	名称	线稿图	数量	作用
1	蒸盘		1	用来蒸食物。(注意单微波模式下不可使用)
2	烤盘		1	烧烤或者制作其他菜,也可以置金属网架下方,用于接纳溶解油脂或者食物残渣(注意单微波模式下不可使用)
3	空气炸篮		1	用于空气油炸食品。(注意单微波模式下不可使用)
4	烤架		1	用来烤鸡翅等食物,还可以用做支撑,上面搁置盛放食物的器皿。(单微波模式下也可以使用)
5	吸水球		1	用来清洁接水槽及腔体内的积水
6	烤箱手套		1	用来拿取蒸汽烤箱里面的器皿,防止烫伤
7	螺钉		4	橱柜安装使用
8	使用说明书		1	教您快速上手使用烤箱
9	菜谱		1	自动菜单P01-P30

安装指南

安装前的准备和检查

- 安装工作须符合当前标准和现行条例;仅可由专门的工作人员操作完成。
- 橱柜要求:对于要装入本器具的橱柜,其组件(塑料材料和装饰木)须由耐热粘合剂来组装(最高100°C);不合适的材料和粘合剂可导致变形和不粘合。
- 橱柜须有足够的空间可供电气连接。
- 要装入本器具的橱柜须足以结实至可承受设备的重量,须将本器具牢固的安装到凹处,倘若可保证充分通风,可将本器具安装到直列式橱柜内或一个标准厨具顶部的下方。
- 本器具腔内的包装物全部取出。
- 使用不带蒸汽烹饪功能的时候,将水箱取出。
- 应仔细查看外观是否有损坏,如有损坏,请立刻联络经销商或本公司维修部。
- 安装橱柜时,插座要安装在橱柜外;如插座安装于橱柜内,在橱柜外须安装双刀双掷开关,以保证机器安装后能随时切断机器电源。单独使用16A或以上的插座,请勿与几个电器同时使用同一个电源插座,并确保插座安全有效接地。

- 永久安装时,电路必须配备相应的切断和保护装置,连接电源插头和插座的型号应相同,并符合当地有关规定。
- 如果附近有其他电器设备,请确保安装距离大于100mm。
- 在橱柜的设定位置上,按下面安装图示设定方孔,将器具平稳嵌入该方孔,注意不得倾斜安置,具体开孔尺寸(mm)见下表:

全嵌开孔尺寸(宽X高X深)	600	460	595
半嵌开孔尺寸(宽X高X深)	560	450	580

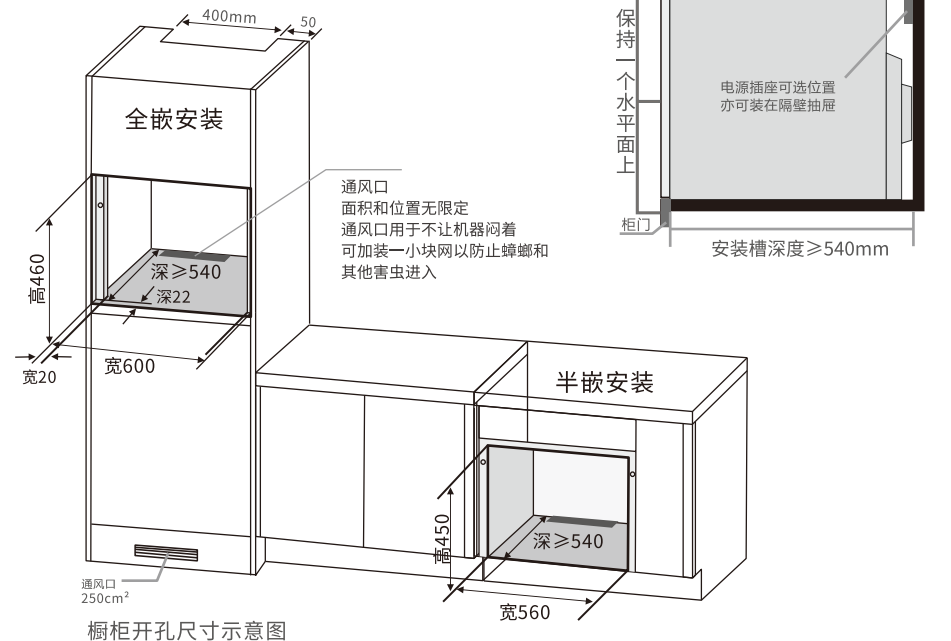
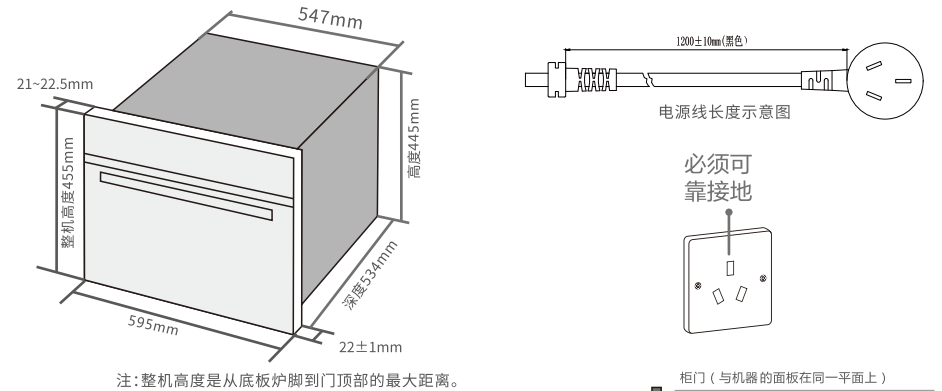

注意1:

新机首次使用,往水箱添满水到最高水位线,启动蒸汽功能100度,20分钟;再把内腔积水清理干净,之后使用烤功能使机器空烤180度20分钟,待机体冷却之后打开箱门通风即可。(配件单独清洗即可)

注意2:

当加热汤类、汁类或饮品等液体食物时,取出时必须小心。在烹调时请留意以下各点:

1. 不要过度加热。否则在取出食物时,会由于突然沸腾导致液体飞溅而烫伤操作者。
2. 液体加热时,液体不要少于容器的六成满。因为加热少量液体食物会由于沸腾而导致液体突然飞溅。
3. 加热前或加热途中请勿搅拌。
4. 加热后,先让食物在腔内放置片刻,略加搅拌后取出。
5. 使用奶瓶或加热婴儿食物后,应经过搅拌或摇动,喂食前应检查温度,避免烫伤

注意3:

不可使用一般的温度计,必须使用测肉温度计检查烹调结果。如果烹调不足则再放入腔内继续烹调。

注意4:

使用烘烤功能时,必须控制烹调时间,时刻关注所需加热食物,切勿远离;过度加热食物可能引起冒烟、着火。

控制面板

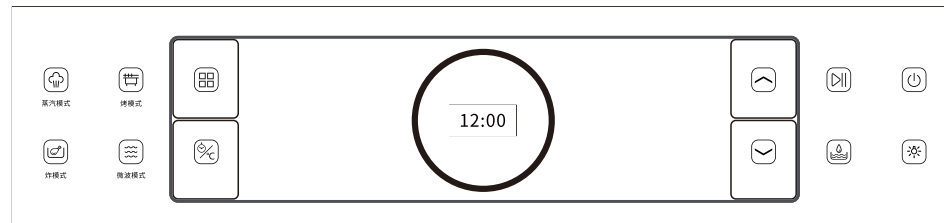

蒸汽模式

蒸模式选择键

- 点按进入蒸模式下级菜单。
- 重复点按蒸模式键或通过“/”在蒸模式选择其他蒸汽功能档位。



炸模式

炸模式选择键

- 点按进入炸模式下级菜单。
- 重复点按炸模式键或通过“/”在炸模式选择其他蒸汽功能档位。



烤模式

烤模式选择键

- 点按进入烤模式下级菜单。
- 重复点按烤模式键或通过“/”在烤模式选择其他蒸汽功能档位。



微波模式

微波功能键

- 按下此按键进入微波功能。
- 配合点按“/”调节微波火力:1100W-100W,调节单位为100W。



附加模式选择键

- 点按进入附加模式下级菜单。
- 重复点按烤模式键或通过“/”在附加模式选择其他附加功能。



时间/温度选择键

- 点按此按键切换时间/温度功能,调整时间/温度数值。



炉灯

- 点按此按键打开或关闭炉灯。



水箱选择键

- 按下该键打开和关闭控制面板,可取出水箱加水。



“增加”选择键

- 按下此按钮可增加时间或温度的值。
- 在“选择功能”窗口中,使用此按键在菜单之间进行切换。



“减少”选择键

- 按下此按钮,可减少时间或温度值。
- 在“选择功能”窗口中,使用此按键切换档位菜单。



启动/停止键

- 按此按键可启动或停止烹饪。



电源键

- 按下此按键:打开或关闭机器。
- 点按:取消功能,返回选择状态,再按一次关机。

功能指南



按键	功能	默认温度 (°C)	默认时间 (min)	温度范围 (°C)	时间范围	调节步长
 蒸汽模式	鲜嫩蒸	85	20	50-90	1min-9h	5°C/一档
	健康蒸	100	20	95-100	1min-9h	5°C/一档
	高温蒸	110	20	105-150	1min-9h	5°C/一档
	养生炖	110	40	110~150	1min-9h	5°C/一档
 烤模式	低湿蒸烤	180	20	120-220	1min-9h	5°C/一档
	中湿蒸烤	180	20	120-220	1min-9h	5°C/一档
	高温蒸烤	180	20	120-220	1min-9h	5°C/一档
	上下烤	180	20	50-220	1min-9h	5°C/一档
	独立烘焙	顶部:180 底部:180	20	顶部:100-200 底部:100-200	1min-9h	5°C/一档
	立体烧烤	180	20	50-220	1min-9h	5°C/一档
	3D热风	180	20	50-250	1min-9h	5°C/一档
	底部热风	220	20	50-220	1min-9h	5°C/一档
	上强烤	220	20	50-230	1min-9h	5°C/一档
	脱水	70	2h	50-90	1min-24h	5°C/一档
 炸模式	空气炸	190	20	120-230	1min-9h	5°C/一档
	蒸汽炸	190	20	120-230	1min-9h	5°C/一档
 微波模式	微波	1100W	30S	100-1100W	1s-90min	100W/一档
	微烤	200	20	100-230	1min-3h	5°C/一档
	微蒸	100	10	80-100	1min-2h	5°C/一档
	一键面包	这个功能包括发酵程序和烧烤程序。按下此按钮完成发酵和烘焙过程。 发酵: 35°C, 40min; 烧烤: 180°C, 20分钟。				
	菜单	30道自动菜单				
	发酵	30	20	30-45	1min-24h	1°C/一档
	解冻	见附表: 解冻重量和时间表				
	速热	140	15	/	1min-1h	/
	保温	60	20	60-80	1min-24h	5°C/一档
	烘干	180	/	/	/	/
	除垢	/	/	分两步完成, 大约50分钟		
杀菌(清洁)	100	30	/	/	/	

88h 88m	时间窗口
888°C	温度窗口
	童锁

解冻重量和时间表

重量(g)	默认时间(m/s)	重量(g)	默认时间(m/s)	重量(g)	默认时间(m/s)
100	2m	800	13m40s	1500	25m20s
200	3m40s	900	15m20s	1600	27m
300	5m20s	1000	17m	1700	28m40s
400	7m	1100	18m40s	1800	30m20s
500	8m40s	1200	20m20s	1900	32m
600	10m20s	1300	22m	2000	33m40s
700	12m	1400	23m40s		

提示

- 你可以设置机器通电时的本地时间。
- 接通电源后, 蜂鸣器会发出一次“哔哔声”, 显示器上的所有按钮和图标将全亮2秒。在待机状态下, 可随时设置时间, 3分钟内不进行任何操作, 进入关闭模式: 电源键全亮, 其余按钮不亮。
- 在待机状态下, 长按时间/温度按钮“/”/”







09

使用程序

功能程序的详细使用说明

每个程序都有相应的默认温度和时间，必要时，可以在此范围内调整这些参数。
(某些程序无法进行温度或时间调整。)

步骤1: 在待机模式下, 当选择所需的程序时, 显示窗口将显示当前的默认温度和时间程序。

步骤2: 选择程序后, 按时间/温度按钮“: : : ”将闪烁。通过按“h m”将闪烁。通过按“

步骤3: 选择单微波功能时, 按时间/温度按钮“

注意: 在选择独立烘焙程序时, 建议上下加热元件之间的温差不超过20°C。对于双温度顶部+底部, 温度上下加热元件之间的差异限制为40°C。

(下层的温度范围由上层的温度设置决定。)

自动菜单的步骤

自动菜单功能无需对温度进行设定, 即可完成自动烹饪。当开门取出食物时, 烤箱就会自动停止。门关上后, 它继续运行。

步骤1: 按辅助按钮“

步骤2: 当屏幕上出现单词“自动菜单”时, 按启动/停止按钮“

步骤3: 然后点击“

步骤4: 按下启动/停止按钮“

关于缺水提醒

这可以防止烤箱在缺水的情况下运行, 为水箱的提取和安装提供了预防措施。

步骤1: 当水箱缺水时, 面板上的水箱按钮“

步骤2: 按下水箱按钮“

步骤3: 按下水箱按钮“





11

除垢功能详细说明

默认的温度和时间不可调,因为它们适合于去除清洗烤箱的水管。



经过100小时的累计工作后,蒸汽模式将提醒用户除垢,并显示“除垢”图标。如果没有排气,蒸汽模式不能正常。

除垢分为两个阶段:第一阶段添加除垢剂和纯水,约25分钟;第二阶段加入纯水清洗,约25分钟。

- 步骤1: 取出水箱,放入洗涤剂,加入适量的水,然后回水箱。
- 步骤2: 待机状态,按辅助按钮“”,按“/”按钮选择除垢功能。
- 步骤3: 当屏幕上显示“除垢”时,点触“”按键启动除垢工作,温度显示区显示C01,中间显示屏显示“除垢清洗”,代表第1阶段的除垢清洁工作启动。
- 步骤4: 第一阶段完成时,水箱“”闪烁,温度区域显示为“C02”。这是机器提醒用户的更换纯净水。
- 步骤5: 更换纯净水后,推回水箱,按“”开始第二阶段清洗。



关于烘干模式的详细说明

默认的温度和时间不可调,用于烘干机器室腔内的水份。

- 步骤1: 在待机状态下,按辅助按钮“”,然后按“/”按钮,选择烘干功能。
- 步骤2: 按“”按钮开始操作,在烘干后,程序自动结束。

预约烹饪的详细说明















要设置预约烹饪时间,请遵循以下说明:例如,如果用户想在30分钟后机器开始运作;

- 步骤1: 调节需要预约的功能,设定你想要的烹饪温度和时间。
- 步骤2: 长按时间/温度按钮“”,屏幕上会出现“00:01”并闪烁。按“”将预设时间调整为30分钟,然后按“”开始工作。
- 步骤3: “00:30”出现在屏幕上闪烁,机器将在30分钟后开始烹饪你的食物。

提示

“预约”后,按电源按钮“”,取消“预约”功能。

烹饪用具的选择

容器的种类	烘烤/烘焙	蒸汽恒温发酵	微波功能	容器的种类	烘烤/烘焙	蒸汽恒温发酵	微波功能
 耐热性玻璃容器	✗	✓	✓	 耐热性塑料容器	✗	✓	✓
 不耐热性玻璃容器	✗	✗	✗	 不耐热性塑料容器	✗	✗	✗
 陶器/瓷器	✗ 注1	✓	✓	 木、竹容器	✗ 注2	✗ 注7	✗
 漆器	✗	✗	✗	 耐高温保鲜膜	✗ 注6	✓	✗
 金属容器	✓ 注3	✓	✗	 铝箔	✓	✓	✗
 蒸盘	✗	✓ 注5	✗	 烤盘/接油盘	✓ 注4	✗	✗
 条纹烤盘	✓ 注4	✗	✗	 烧烤架	✓	✓	✓

注1: 内有彩色图的容器,可能会引起颜色玻璃现象,请不要使用。

注2: 烹饪温度在230℃以下时,可以使用经过耐热加工的容器。

注3: 金属容器的把手是树脂材料的,请不要使用。

注4: 烤模式都可以使用,包括微烤组合。

注5: 蒸模式都可使用,包括微蒸组合。

注6: 保鲜膜遇到高温会融化。

注7: 木\竹制容器不可使用。

温馨提示: 微波功能下,金属器皿(包括锡箔纸)不能使用,除非厂家推荐。

使用“蒸烤模式”功能时,烹饪用具的使用同上表中“烘烤/烘焙”。

预热阶段建议不要使用烹饪用具。

使用“蒸烤模式”功能时,使用同“烘烤/烘焙”的配件
预热阶段建议不要使用配件

蒸功能烹饪对盛物器皿的要求:

根据不同的食物,选择合适的器皿,在使用蒸烤炉时,请使用高温下无毒素挥发食品专用盛物器皿,所有微蒸烤一体机下使用的器皿,都不得带有盖子;如非特殊需要,请尽量使用产品附带的蒸等配件,具体器皿选择建议如下:

1. 食物为红薯、玉米、马铃薯、鸡蛋、包子馒头等比较大件类,不会产生滴油的食物可直接选用网架做为器皿。
2. 食物为虾、蟹、鸡翅、鸡腿、南瓜类,蒸熟后无需保留食物渗透出来的汁液的,可以选用蒸盘作为器皿。
3. 食物为鱼、排骨、全鸡、牛肉等可以将食物放置在一般家用容器中,再将一般家用容器放置在网架上进行蒸制。

点心制作

制作点心时,通常先预热微蒸烤一体机,使用烤模式,烘烤过程中如果遇到以下问题请按相应的办法处理:

- 糕点太干---温度降低10℃,延长烹饪时间或更改烹饪模式
- 糕点没膨胀起来---温度降低10℃
- 糕点上表面颜色太深---放在较低层上,降低烹饪温度,延长烹饪时间或在表面加盖锡纸
- 糕点里面烤的不错但外皮太硬---降低温度,延长烹饪时间
- 糕点粘锅---在锅上抹油,撒面粉

鱼和肉的制作

为了不至于烤干鱼和肉,温度不宜调到最高,如要肉外焦里嫩,可以最开始使用200℃-220℃持续一会然后降温;肉越大,温度越低,所需时间越长。

注意事项

1. 不得以拉扯电缆的方式将蒸烤一体机的电源插头从插座上拔出。
2. 清洗内胆时,应先将附件取出,然后用擦布清洁即可。
3. 严禁用水直接喷淋机体,避免使用强酸、碱性洗涤剂。
4. 每次使用后维护内腔,当内腔冷却后,使用一块干燥的布擦拭整个内腔,或者打开箱门使内腔完全干燥。
5. 如果蒸烤一体机发生故障或者不能正常工作,则应切断电源,不要试图自行修理。

水箱使用注意事项提示

1. 水箱中的水可以使用自来水或纯净水, 请勿使用井水等矿物质含量太高的水, 以免影响机器的使用寿命;
2. 使用完成蒸烤一体机后, 请务必将水箱拔出, 倒掉水箱剩余的水, 再将接水盘的积水倒掉并清洁干净。
3. 请在一个烹饪周期结束后, 清空并清洗水箱, 防止细菌及石灰石的生成。
4. 请不要用洗碗机清洗。
5. 与蒸相关的模式下, 水箱内需要有水, 避免出现缺水提示。
6. 禁止将热水加入到水箱中, 以免造成水箱变形及机器损坏; 缺水时, 显示屏会显示缺水图标, 并鸣叫提醒用户。

技术参数

产品名称	微蒸烤炸一体机
型号	FV750MK
额定电压	220V~
额定频率	50Hz
额定输入功率	2600W(蒸烤)
微波工作频率	2465MHz
微波输入功率	1900W
微波输出功率	1100W
控制类型	触摸控制
净容量	46L
总容量	53L
电源线长度	1200mm(±10mm)
温度	30-250°C
腔体材料	不锈钢+蓝色陶瓷涂层
显示	LED屏
门	3层钢化玻璃
灯泡	LED
童锁	是
产品尺寸	595*455*555(W*H*D)mm
净重/毛重	35kg/45kg

电气原理图

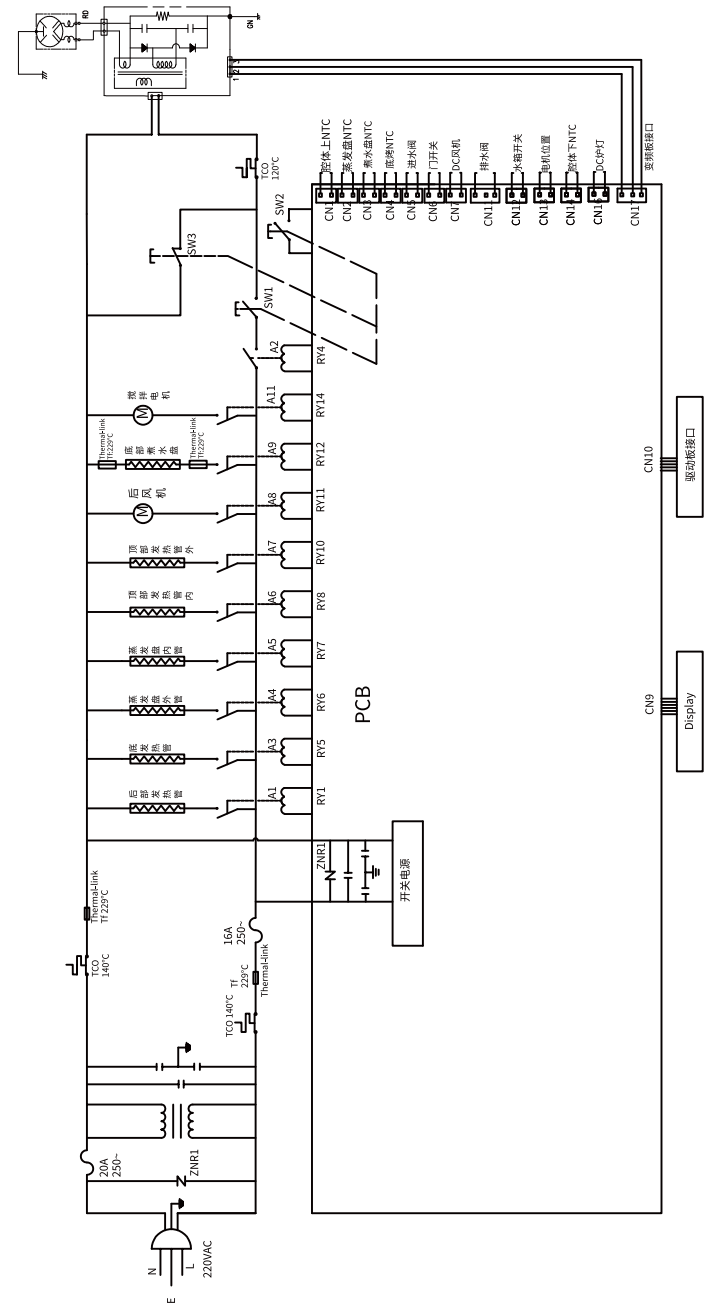

故障排除及处理

故障描述	可能导致故障的原因	解决办法
产品不工作	没有电源供应。 产品没有接通电源。	检查电源连接状况 正确连接电源
产品照明灯不亮	产品灯泡问题。 产品电源连接问题或保险丝烧断。	联系售后服务
产品运行时有烟冒出	产品内有残余油脂。	清洁产品内的残留油脂
产品电源关闭后仍有电机响声	产品冷却电机工作，冷却烤箱	完全属于正常
产品内玻璃不清澈，有油滴现象	烘烤食物产生了油滴或水份。	产品冷却后清理产品 门内玻璃
屏幕显示E-1	腔体高温保护	联系售后服务
屏幕显示E-2	蒸发盘高温保护	联系售后服务
屏幕显示E-3	腔体低温保护	联系售后服务
屏幕显示E-4	蒸发盘低温保护	联系售后服务
屏幕显示E-5	传感器开路出故障	联系售后服务
屏幕显示E-6	传感器短路故障	联系售后服务
屏幕显示E-7	显示板通信故障	联系售后服务
屏幕显示E-8	变频板故障	联系售后服务